



Po-Pá: 6:00-16:00

So: 7:00-12:00

Půjčovna:

725 015 110; 602 319 883

HUTNÍČÍ TECHNIKA

	Vibrační pěchy – kauce 10 000 Kč				
		váha	1/7 dnů	8/30 dnů	nad 30 dnů
	BS 60-2 PHM: benz. MIX; spotř 1 l/h, nádrž: 9 l	69 kg	500 Kč	400 Kč	380 Kč
	DS 720 PHM: nafta; spotř 0,9 l/h, nádrž: 4,2 l	80 kg	500 Kč	500 Kč	400 Kč
	Vibrační desky jednosměrné – kauce 5 000 Kč				
		váha	1/7 dnů	8/30 dnů	nad 30 dnů
	WP 1540A^X PHM: benz.; spotř 0,8 l/h, nádrž: 3,6 l	75 kg	500 Kč	410 Kč	350 Kč
	WPP 1550A^X PHM: benz.; spotř 0,8 l/h, nádrž: 3,6 l	96 kg	500 Kč	410 Kč	350 Kč
	WP 2050A^X PHM: benz.; spotř 0,8 l/h, nádrž: 3,6 l	85kg	500 Kč	410 Kč	350 Kč
<i>U položek označených ^X je možná montáž podložky (polytanu).</i>					
	Vibrační desky obousměrné – kauce 10 000 Kč až 25 000 Kč				
		váha	1/7 dnů	8/30 dnů	nad 30 dnů
	DPU 2440 F^X PHM: nafta; spotř 0,8 l/h, nádrž: 3,7 l	156 kg	850 Kč	760 Kč	640 Kč
	DPU 2950 PHM: nafta; spotř 1,2 l/h, nádrž: 5 l	192 kg	900 Kč	800 Kč	700 Kč
	BPU 3545 PHM: benz.; spotř 1,1 l/h, nádrž: 5 l	300 kg	1 000 Kč	900 Kč	800 Kč
	DPU 5045 PHM: nafta; spotř 1,6 l/h, nádrž: 5 l	400 kg	1 100 Kč	1 000 Kč	900 Kč
	DPU 6055 PHM: nafta; spotř 1,9 l/h, nádrž: 6 l	472 kg	1 400 Kč	1 100 Kč	1 000 Kč
	DPU 80 PHM: nafta; spotř 2,7 l/h, nádrž: 7,2 l	780 kg	1 600 Kč	1 400 Kč	1 200 Kč
Plastová podložka			80 Kč		
<i>U položek označených ^X je možná montáž podložky (polytanu).</i>					
	Vibrační válce hladké – kauce 20 000 Kč				
		váha	1/7 dnů	8/30 dnů	nad 30 dnů
	RD 15	1500 kg	1 500 Kč	1 250 Kč	1 000 Kč
	<i>PHM: nafta; nádrž PHM: 33 l; nádrž voda: 70 l; šířka banáže 80 cm</i>				
	tandemový válec RD18-100	1670 kg	1 900 Kč	1 670 Kč	1 270 Kč
	<i>PHM: nafta; nádrž PHM: 33 l; nádrž voda: 70 l; šířka banáže 100 cm</i>				
	RD 27	2700 kg	2 000 Kč	1 800 Kč	1 450 Kč
<i>PHM: nafta; nádrž PHM: 46,5 l; nádrž voda: 150 l; šířka banáže 120 cm</i>					
Caterpillar CB-334E	3960 kg	2 900 Kč	2 610 Kč	2 465 Kč	
<i>PHM: nafta; nádrž PHM: 57 l; nádrž voda: 300 l; šířka banáže 130 cm</i>					
	Vibrační válec tahačový hladký – kauce 60 000 Kč				
		váha	1/7 dnů	8/30 dnů	nad 30 dnů
	Tahačový válec RC 70	6540 kg	4 000 Kč	3 500 Kč	3 000 Kč
<i>PHM: nafta; nádrž PHM: 123 l; bez nádrže na vodu; šířka bandáže 168 cm</i>					
	Vibrační válce příkopové – kauce 30 000 Kč				
		váha	1/7 dnů	8/30 dnů	nad 30 dnů
	RT 82 SC 2	1470 kg	2 200 Kč	2 000 Kč	1 800 Kč
<i>PHM: nafta; nádrž PHM: 24 l; bez nádrže na vodu; šířka bandáže 82 cm</i>					



BOURACÍ A ŘEZACÍ TECHNIKA

		Vrtací a bourací kladiva - kauce 2 000 Kč až 10 000 Kč			
		1/7 dnů	8/30 dnů	nad 30 dnů	
	EH 9 BLM 9kg	220V	400 Kč	350 Kč	300 Kč
	EHB 11 BLM 11kg	220V	400 Kč	350 Kč	300 Kč
	EH 23 23kg	220V	500 Kč	450 Kč	400 Kč
	BH 23 23kg	benzín	600 Kč	500 Kč	450 Kč
	Vrtačka PDP 20	220V	100 Kč	80 Kč	60 Kč
	Kladivo D 25820 TK 6kg	220 V	400 Kč	350 Kč	300 Kč
	Sekáč plochý, špičatý pro kladivo EH			50 Kč	
	Sekáč plochý, špičatý pro kladiva BH			80 Kč	
	Sekáč asfaltu pro kladiva EH i BH			100 Kč	
	Vrtáky - různé druhy			cena dle velikosti vrtáku	

Při zapůjčení kladiva je 1 sekáč zdarma. V případě zapůjčení samostatného nástroje účtujeme dvojnásobek ceny.

		Pily na asfalt, beton, zámkovou dlažbu, porobeton - kauce 2 000 Kč až 10 000 Kč			
		1/7 dnů	8/30 dnů	nad 30 dnů	
	BFS 100 Ø do 450 mm		500 Kč	450 Kč	400 Kč
	BFS 1345 Ø do 450 mm		500 Kč	450 Kč	400 Kč
	BTS Ø 350 mm (rozbrušovací pila)		350 Kč	310 Kč	270 Kč
	Stihl Ø 300 mm		350 Kč	310 Kč	270 Kč
	Stihl Ø 400 mm		450 Kč	350 Kč	300 Kč
	AG 23 (úhlová bruska) 220 V		150 Kč	110 Kč	80 Kč
	Stolová pila TUSCH Ø 350 mm 220 V		300 Kč	250 Kč	180 Kč
	Stolová pila PK 70 Ø 750 mm 380 V		350 Kč	260 Kč	190 Kč
	Kotouč asfalt, beton do Ø 450 mm			1 200 Kč /mm	
	Kotouč asfalt, beton do Ø 750 mm			2 500 Kč /mm	
Pila na zámkovou dlažbu EST350 (na sucho)		350 Kč	300 Kč	250 Kč	
Kotouč Ø 350 - 450 mm			1 200 Kč /mm		

V případě zapůjčení samostatného nástroje účtujeme dvojnásobek ceny.

		Brusky a frézy - kauce 5 000Kč až 10 000 Kč			
		1/7 dnů	8/30 dnů	nad 30 dnů	
	Bruska na beton EBS 1802	400 Kč	350 Kč	300 Kč	
	Kotouč EBS 1802		950 Kč /mm		
	Bruska BGS 250	750 Kč	700 Kč	650 Kč	
	Kotouč Ø 250		2 500 Kč /mm		
	Bruska 435 WD	1 500 Kč	1 300 Kč	1 100 Kč	
	Kotouč Ø 435 (segment)		2 500 Kč /mm		
	Drážkovací fréza do zdiva EMF 150		1/7 dnů	8/30 dnů	nad 30 dnů
	napájení: 230 V; příkon: 2300 W		200 Kč		
	Kotouč Ø 150 mm (půjčeny 2 kotouče)		350 Kč /mm		

		Pokládka dlažby a obrubníků - kauce 2 000 Kč až 5 000 Kč		
		1/7 dnů	8/30 dnů	nad 30 dnů
	Lámačka		100 Kč	
	Kleště na skruže	250 Kč	200 Kč	200 Kč
	Kleště na obrubníky		80 Kč	

OBSLUŽNÁ TECHNIKA

	Čerpadla – kauce 5 000 Kč					
		výkon		1/7 dnů	8/30 dnů	nad 30 dnů
	PS 2/500 „C“ 10 m	240 l/min	220 V	250 Kč	200 Kč	200 Kč
	PS 2/750 „C“ 12 m	280 l/min	220 V	250 Kč	200 Kč	200 Kč
	PS 2/1503 „C“ 21,5m	430 l/min	400 V	400 Kč	350 Kč	300 Kč
	PT 3A „B“ 6m	1520 l/min	benzín	450 Kč	350 Kč	300 Kč
	PF 3 s hřídelí „B“	900 l/min	benzín	350 Kč	300 Kč	250 Kč
	PS 3 2203 „B“	800 l/min	400 V	300 Kč	250 Kč	200 Kč
	Plovák			30 Kč		
	Hadice výtlačku			50 Kč		

1 hadice k čerpadlu zdrama



	Elektrocentrály – kauce 5 000 Kč až 10 000 Kč					
		nádrž, spotř.		1/7 dnů	8/30 dnů	nad 30 dnů
	GV 2500A 2 KW	11 l; 0,93 l/h	230V	250 Kč	200 Kč	200 Kč
	BA 6400 4,8 KW		230/400V	500 Kč	450 Kč	400 Kč
	GV 5000 A 4,3 KW	11 l; 1,63 l/h	230V	500 Kč	450 Kč	400 Kč
	GV 5003 A 5,2 KW	11 l; 1,63 l/h	230/400V	500 Kč	450 Kč	400 Kč
	GV 7000 A 5,5 KW	11 l; 2,15 l/h	230V	600 Kč	550 Kč	500 Kč
	GV 7003 A 7,1 KW	11 l; 1,98 l/h	230/400V	600 Kč	550 Kč	500 Kč
	ECT 10 8 KW		230/400V	600 Kč	550 Kč	500 Kč
	ECT 12 9,6 KW		230/400V	600 Kč	550 Kč	500 Kč
	GS 12 9,6 KW	28 l; 6,5 l/h	230/400V	600 Kč	550 Kč	500 Kč
	Generátor mobilní Europower EPS 243 18 KW			2 000 Kč	1 800 Kč	1 600 Kč
	Generátor mobilní G 32 27,6 KW; 1500 ot/min	7,1 l/h	400/230V	2 000 Kč	1 800 Kč	1 600 Kč
	Generátor mobilní G 66 63 KW			3 500 Kč	3 150 Kč	2 800 Kč
	Generátor mobilní Endresse 40 DL 40 Kw			3 000 Kč	2 700 Kč	2 400 Kč

	Svářečky – kauce 5 000 Kč				
			1/7 dnů	8/30 dnů	nad 30 dnů
	Minarc 150		300 Kč	260 Kč	220 Kč
	Kukla		20 Kč		
	Elektroda		5 Kč za kus		

	Jamkovač - kauce 5 000 Kč				
			1/7 dnů	8/30 dnů	nad 30 dnů
	Jamkovač benzín, 200 mm		500 Kč	470 Kč	400 Kč

	Míchačky - kauce 5 000 Kč				
			1/7 dnů	8/30 dnů	nad 30 dnů
	MP - mix - ruční míchačka		120 Kč		

	Odvlhčovač vzduchu - kauce 5 000 Kč				
			1/7 dnů	8/30 dnů	nad 30 dnů
	AD 52 230/1000W (52/24hod)		400 Kč	350 Kč	300 Kč
	Master DPH65		400 Kč	350 Kč	300 Kč

	Teploměty - kauce 5 000 Kč					
		nádrž	spotřeba	1/7 dnů	8/30 dnů	nad 30 dnů
	Naftové topidlo					
	HD 30 230/30 KW	40 l	3,07 l/hod	300 Kč	250 Kč	200 Kč
	HD 38 230/38 KW	46 l	3,66 l/hod	300 Kč	250 Kč	200 Kč
	HD 45 230/45 KW	62 l	4,61 l/hod	350 Kč	300 Kč	250 Kč
	HD 49 230/49 KW	46 l	4,67 l/hod	350 Kč	300 Kč	250 Kč
	Elektrické topidlo			1/7 dnů	8/30 dnů	nad 30 dnů
	HE 3 3 KW		230/1 fáz.	180 Kč	180 Kč	180 Kč
	HE 9 9 KW		380	200 Kč	200 Kč	200 Kč
	Ventilátor profi BLM 6800			250 Kč	200 Kč	200 Kč

Kompresory - kauce 10 000 Kč až 20 000 Kč				
		1/7 dnů	8/30 dnů	nad 30 dnů
	DOOSAN , pracovní tlak 7 bar, určen také pro pískování	760 Kč	650 Kč	550 Kč
	KAESER , pracovní tlak 7 bar; určen také pro pískování	760 Kč	650 Kč	550 Kč
	SULLAR , pracovní tlak 7 bar	760 Kč	650 Kč	550 Kč
	AtlasCopco , pracovní tlak 7 bar	760 Kč	650 Kč	550 Kč
	Pneu kladivo	140 Kč	120 Kč	120 Kč
	Sekáč	20 Kč za kus		
	Hadice	40 Kč za kus		

Vysavače - kauce 5 000 Kč				
		1/7 dnů	8/30 dnů	nad 30 dnů
	Vysavač Soteco V633M	400 Kč	350 Kč	300 Kč
	Průmyslový vysavač na kovovém podvozku na suché i mokré vysávání			
	Příslušenství	10 Kč za kus		

Třidička - kauce 10 000 Kč				
		1/7 dnů	8/30 dnů	nad 30 dnů
	Třidička MS 2000	2 000 Kč	1 600 Kč	1 200 Kč

TECHNIKA NA ÚPRAVU BETONU

Vibrátory – kauce 5 000 Kč				
		1/7 dnů	8/30 dnů	nad 30 dnů
	Měnič FU 4/2000; 380 V	400 Kč	300 Kč	250 Kč
	Iren 57/72	150 Kč	100 Kč	100 Kč
	M 2000; 220 V	300 Kč	300 Kč	300 Kč
	Hadice s hlavicí 4 m	100 Kč	100 Kč	100 Kč

Vibrační latě – kauce 5 000 Kč				
		1/7 dnů	8/30 dnů	nad 30 dnů
	Vibrační lat' 2m	350 Kč	300 Kč	250 Kč

ZAHRADNÍ TECHNIKA

Nůžky na živé ploty - kauce 5 000 Kč				
		1/7 dnů	8/30 dnů	nad 30 dnů
	Nůžky na živé ploty - benzín MIX	300 Kč		

Křovinořez - kauce 5 000 Kč				
		1/7 dnů	8/30 dnů	nad 30 dnů
	Křovinořez - benzín MIX, k zapůjčení hvězdice či struna	300 Kč		

MĚŘICÍ TECHNIKA

Lasery - kauce 5 000 Kč				
		1/7 dnů	8/30 dnů	nad 30 dnů
	FL 250 VA - rotační laser	575 Kč	500 Kč	375 Kč
	FL 40 3D interiérový laser	300 Kč	250 Kč	200 Kč
	Potrubní laser FLK 80 PLUS	650 Kč	600 Kč	550 Kč

Nivelační stroje, theodolit - kauce 2 000 Kč				
		1/7 dnů	8/30 dnů	nad 30 dnů
	BL 20 - nivelační přístroj	400 Kč		
	Theodolit FET 500	300 Kč		

Příslušenství k měřicí technice:				
		1/7 dnů	8/30 dnů	nad 30 dnů
	Stativ	50 Kč		
	Nivelační lat'	50 Kč		

PÁSOVÁ RYPADLA



Zemní a bourací práce s obsluhou

zemní práce (hodinová sazba dle dohody na základě typu stroje)

bourací práce (hodinová sazba dle dohody na základě typu stroje)



Rypadla - kauce 50 000 Kč až 60 000 Kč

	Váha	Hl. výkopu	1/7 dnů	8/30 dnů	nad 30 dnů
Neuson 803	800 kg	1 763mm	1 600 Kč	1 300 Kč	1 100 Kč
<i>max. vyklápěcí výška: 2 035 mm; rýpací poloměr: 3 090 mm; délka: 2 828 mm; šířka: 700-860 mm; výška: 1427 mm</i>					
Neuson ET18	1.800 kg	2 197 mm	2 450 Kč	2 040 Kč	1 470 Kč
<i>max. vyklápěcí výška: 2 510 mm; rýpací poloměr: 3 802 mm; délka: 3 854 mm; šířka: 990 - 1 300; výška: 2 289 mm</i>					
Neuson 3503	3.500 kg	3230 mm	3 240 Kč	2 590 Kč	1 990 Kč
<i>max. vyklápěcí výška: 3 620 mm; rýpací poloměr: 5 546 mm; délka: 5 268 mm; šířka: 1 620 mm; výška: 2 405 mm</i>					
Neuson 50Z3	4.900 kg	3500 mm	4 130 Kč	3 300 Kč	2 360 Kč
<i>max. vyklápěcí výška: 3 678 mm; rýpací poloměr: 5 987 mm; délka: 5 250 mm; šířka: 1 990 mm; výška: 2 570 mm</i>					
EW 100 - kolový	10 000 kg	3 941 mm	dle domluvy		
<i>max. vyklápěcí výška: 5 156 mm; rýpací poloměr: 7 541 mm; délka: 6 656 mm; šířka: 2 454 mm; výška: 2 988 mm</i>					
Neuson 6502 - kolový	6.500 kg	3 531 mm	dle domluvy		
<i>max. vyklápěcí výška: 4 207 mm; rýpací poloměr: 6 220 mm; délka: 6 114 mm; šířka: 2 088 mm; výška: 2 775 mm</i>					
O&K - kolový	15 000 kg	4 100 mm	dle domluvy		
<i>max. vyklápěcí výška: 6 000 mm; rýpací poloměr: 7 100 mm; délka: 7 470 mm; šířka: 2 500 mm; výška: 3 200 mm</i>					
O&K - pásový	25.000 kg		dle domluvy		
Catpillar	30.000 kg		dle domluvy		

Dostupnost příslušenství k rypadlům Vám sdělí personál.



Příslušenství k rypadlům:

	1/7 dnů	8/30 dnů	nad 30 dnů
Třídící drapak Neuson	1 250 Kč	1 100 Kč	890 Kč
Hydr. Kladivo NE (803)	1 500 Kč		
Hydr. Kladivo NE (1500-3500)	2 000 Kč		
Hydr. Kladivo NE (3500-5003)	2 500 Kč		
HBC 750 drtící lopata Hartl	dle domluvy		
HBS1200 třídící lopata Hartl	dle domluvy		
Vrták hydraulický (250/300)	1 200 Kč		
Lžice	340 Kč		
Svahovka	500 Kč		

Při půjčení rypadla je zapůjčení 1 ks příslušenství typu lžice/svahovka zdarma.

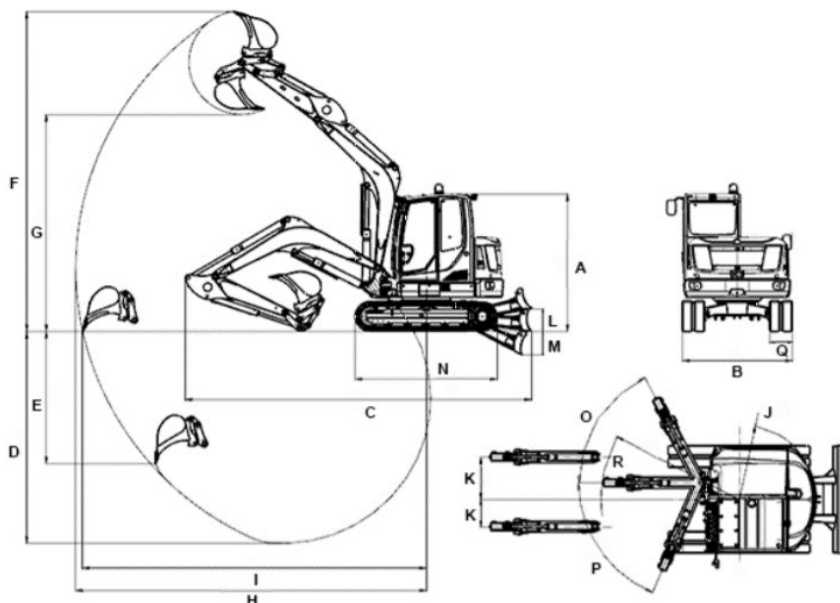

- A Výška
- B Šířka
- C Délka
- D Hloubka výkopu
- H Rýpací poloměr
- G Maximální vyklápěcí výška

KOLOVÉ NAKLADAČE A DUMPERY

	Kolové nakladače - kauce 60 000 Kč					
		šířka/výška	váha	1/7 dnů	8/30 dnů	nad 30 dnů
	WL 20 objem lopaty 0,19 m ³	1076/2189 mm	2000 kg	2 000 Kč	1 800 Kč	1 500 Kč
	WL 34 objem lopaty 0,50 m ³	1600/2344 mm	3440 kg	2 530 Kč	2 010 Kč	1 600 Kč
	WL 38 objem lopaty 0,64 m ³	1570/2371 mm	4200 kg	2 720 Kč	2 210 Kč	1 700 Kč
	WL 48 objem lopaty 0,75 m ³	1840/2680 mm	4810 kg	2 810 Kč	2 230 Kč	1 800 Kč
	WL 54 objem lopaty 0,90 m ³	1752/2462 mm	5800 kg	3 450 Kč	2 990 Kč	2 490 Kč

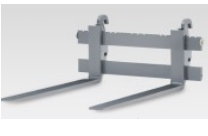
	Příslušenství ke kolovým nakladačům			
		1/7 dnů	8/30 dnů	nad 30 dnů
	Vidle		500 Kč	
	Lžice		500 Kč	
	Zametací kartáč		800 Kč	

Při půjčení kolového nakladače je zapůjčení 1 ks příslušenství typu vidle/lžice zdarma.

	Dumpery - kauce 60 000 Kč					
		šířka / nosnost	váha	1/7 dnů	8/30 dnů	nad 30 dnů
	Wacker neuson 1501	1305 mm / 1500 kg	1261 kg	1 800 Kč	1 420 Kč	1 090 Kč
	Wacker Neuson 3001	1785 mm / 3000 kg	2410 kg	2 460 Kč	1 940 Kč	1 490 Kč
	Wacker Neuson 4001	1795 mm / 4000 kg	2640 kg	3 280 Kč	2 590 Kč	1 990 Kč
	Wacker Neuson DV 100	2463 mm / 10000 kg	5228 kg	7 200 Kč	5 850 Kč	4 500 Kč

MOŽNOSTI PŘEPRAVY

	Přípojná vozidla, vleky - kauce 5 000 Kč				
		nosnost	1/7 dnů	8/30 dnů	nad 30 dnů
	Vlek - velký s nájezdy 180 x 360 mm	3500 kg		800 Kč	
	Vlek - velký 200 x 420 mm	2700 kg		600 Kč	
	Vlek - velký 150 x 300 mm	2000 kg		450 Kč	
	Vlek - malý 120x195 mm / 110x185 mm	400 kg		400 Kč	
	Nájezdy			200 Kč	

	Doprava stavební mechanizace do místa určení	
	<p>K malé i těžké stavební technice, kterou si u nás zapůjčíte, jsme schopni zajistit přepravu do i z místa, které určíte.</p> <p>Doprava do i z místa určení je možná po telefonické či osobní domluvě. Při pozdní žádosti o přepravu je možné, že již nebudeme mít volné kapacity pro její zajištění.</p>	
Cena přepravy	30 Kč /km	
Dopravu zajišťujte na telefonním čísle:	725 015 110 602 319 883	

SERVISNÍ SLUŽBY

Servisní práce - malé stroje	510 Kč /hod
Servisní práce - malé stroje (práce expres)	610 Kč /hod
Servisní práce - kompaktní stroje	710 Kč /hod
Servisní práce - kompaktní stroje (práce expres)	810 Kč /hod
Výjezd na stavbu - malé stroje	600 Kč /hod
Výjezd na stavbu - kompaktní stroje	800 Kč /hod
<i>Expresní oprava je vyřešena do 24 hodin.</i>	
<i>Při výjezdu je na stavbu je účtována také doprava.</i>	20 Kč /km